











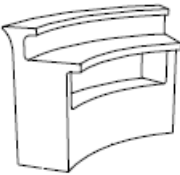

## Slide Designermöbel - Bars





**Geradlinig, schlicht und außergewöhnlich** - das sind die drei Attribute, die Slidedesign beschreiben. Immer. Hier erleben Sie die Wandelbarkeit von modernen Materialien. Sie entscheiden selbst, ob Sie einen Stuhl, Tisch oder ausschließlich ein Design-Element vor sich haben, denn mit Slide verschieben sich Grenzen, Events verändern sich und Abstraktes wird Praktisch, Praktisches schön.

Folgende Elemente könnten vordergründig als Theke dienen:

Foto	Farben (Material / Lack)	Artikelbeschreibung	Kaufpreis*
	Beleuchtung 	 Break Bar ca. 110 x 172 x 60 cm (HxBxT) Arbeitsfläche 90 cm ca. 25 kg	800,00 €
	Beleuchtung 	 Ice Bar ca. 86 x 94 x 48 cm (HxBxT) Arbeitsfläche 86 cm ca. 8 kg	400,00 €
	Beleuchtung 	 Jumbo Bar ca. 110 x 90 x 80 cm (HxBxT) Arbeitsfläche 90 cm ca. 25 kg	970,00 €
	Beleuchtung 	 Jumbo Corner ca. 110 x 80 x 80 cm (HxBxT) Arbeitsfläche 90 cm ca. 25 kg	970,00 €

\*alle Preise verstehen sich zzgl. USt. und Lieferung  
- ohne Leuchtmittel -

Foto	Farben (Material / Lack)	Artikelbeschreibung	Kaufpreis*
	Beleuchtung <input type="checkbox"/>	Mydesk ca. 110 x 180 x 100 cm (HxBxT) Arbeitsfläche 75 cm ca. 60 kg	1625,00 €
	Beleuchtung <input type="checkbox"/>	Snack Bar ca. 100 x 165 x 60 cm (HxBxT) Arbeitsfläche 100 cm ca. 20 kg	625,00 €

\*alle Preise verstehen sich zzgl. USt. und Lieferung  
- ohne Leuchtmittel -

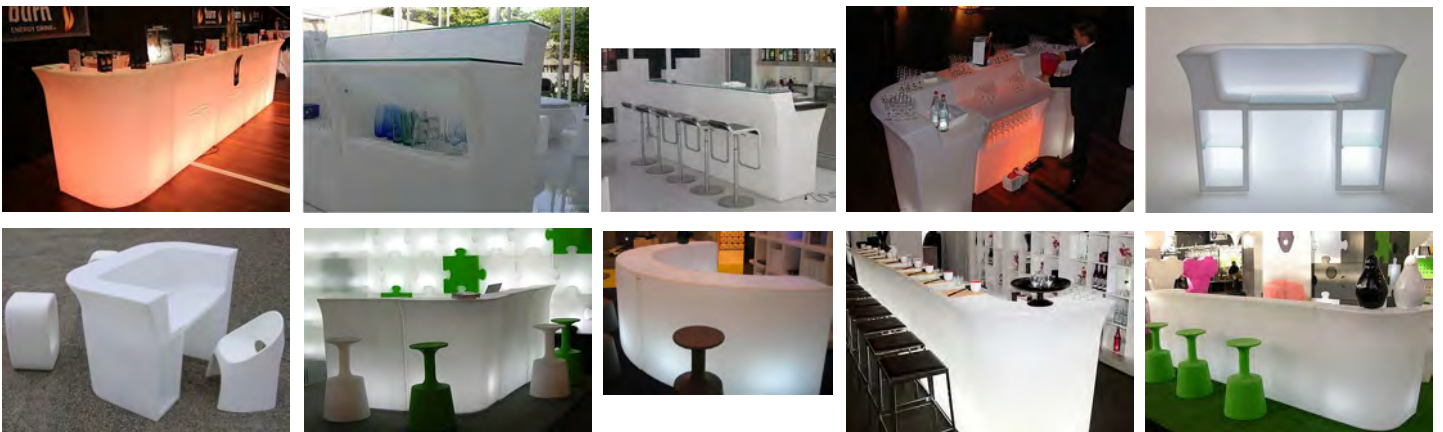

**Mindestbestellwert**

Der Mindest-Netto-Auftragswert beträgt 250,00 €. Sollte dieser nicht erreicht werden, muss eine Rechnungspauschale von 30,00 € berechnet werden.

**Lieferzeit**

Die Lieferzeit beträgt 4-6 Wochen nach Eingang der per Vorauskasse bezahlten Rechnung.

**Frachtkosten**

Aufträge über 800,00 € werden frei Haus geliefert, ab 400,00 € fällt eine Transportpauschale von 60,00 € an.

**Saisonprodukte**

Die Verkäufe einiger Produkte sind saisonabhängig, so dass zu bestimmten Zeiten eine besonders große Nachfrage herrscht, bzw. diese zu bestimmten Zeiten nicht vorrätig sind.

**Wir freuen uns auf Ihre Anfrage!**

Bars24 | Eine Unit der P.P. Logistik & Service GmbH | Karl-Legien-Str. 3 | 45356 Essen  
Tel. +49 (0) 201.832 38 -0 | Fax +49 (0) 201.832 38 -18  
eventteam@pp-logistik.com | [www.bars24.de](http://www.bars24.de)